

Inspiron 17 7000 シリーズ サービスマニュアル



コンピュータモデル : Inspiron 7746

認可モデル : P24E

規制タイプ : P24E002



メモ、注意、警告

-  **メモ**：コンピュータを使いやすくするための重要な情報を説明しています。
-  **注意**：指示に従わない場合、ハードウェアの損傷やデータの損失の可能性があることを示しています。
-  **警告**：物的損害、怪我、または死亡の原因となる可能性があることを示しています。

Copyright © 2014 すべての著作権は Dell Inc. にあります。 この製品は、米国 および国際著作権法、ならびに米国および国際知的財産法で保護されています。Dell™ および Dell のロゴは米国および / またはその他管轄区域における Dell Inc. の商標です。本書で使用されている他のすべての商標および名称は、各社の商標である場合があります。

目次

コンピュータ内部の作業を始める前に	7
作業を開始する前に.....	7
安全にお使いいただくための注意.....	8
推奨する工具とツール.....	8
コンピュータ内部の作業を終えた後に	9
バッテリーの取り外し	10
手順.....	10
バッテリーの取り付け	12
手順.....	12
メモリモジュールの取り外し	13
作業を開始する前に.....	13
手順.....	13
メモリモジュールの取り付け	15
手順.....	15
オプティカルドライブの取り外し	16
作業を開始する前に.....	16
手順.....	16
オプティカルドライブの取り付け	19
手順.....	19
作業を終えた後に.....	19
ハードドライブの取り外し	20
作業を開始する前に.....	20
手順.....	20
ハードドライブの取り付け	22
手順.....	22
作業を終えた後に.....	22

キーボードの取り外し	23
作業を開始する前に.....	23
手順.....	23
キーボードの取り付け	26
手順.....	26
作業を終えた後に.....	26
ベースカバーの取り外し	27
作業を開始する前に.....	27
手順.....	28
ベースカバーの取り付け	30
手順.....	30
作業を終えた後に.....	30
コイン型電池の取り外し	31
作業を開始する前に.....	31
手順.....	32
コイン型電池の取り付け	33
手順.....	33
作業を終えた後に.....	33
ワイヤレスカードの取り外し	34
作業を開始する前に.....	34
手順.....	34
ワイヤレスカードの取り付け	36
手順.....	36
作業を終えた後に.....	36
冷却アセンブリの取り外し	37
作業を開始する前に.....	37
手順.....	38
冷却アセンブリの取り付け	40
手順.....	40
作業を終えた後に.....	40

USB 基板の取り外し	41
作業を開始する前に	41
手順	41
USB 基板の取り付け	43
手順	43
作業を終えた後に	43
スピーカの取り外し	44
作業を開始する前に	44
手順	44
スピーカの取り付け	46
手順	46
作業を終えた後に	46
システム基板の取り外し	47
作業を開始する前に	47
手順	48
システム基板の取り付け	51
手順	51
作業を終えた後に	52
BIOS にサービスタグを入力する方法	52
ディスプレイアセンブリの取り外し	53
作業を開始する前に	53
手順	53
ディスプレイアセンブリの取り付け	56
手順	56
作業を終えた後に	56
電源アダプタポートの取り外し	57
作業を開始する前に	57
手順	58
電源アダプタポートの取り付け	59
手順	59
作業を終えた後に	59

パームレストの取り外し	60
作業を開始する前に.....	60
手順.....	61
パームレストの取り付け	62
手順.....	62
作業を終えた後に.....	62
BIOS のフラッシュ	63
困ったときのデルへのお問い合わせ	64
セルフヘルプリソース.....	64
デルへのお問い合わせ.....	64

コンピュータ内部の作業を始める前に









 **注意**：コンピュータおよびカードは、損傷を避けるために端を持つようにしてください。ピンおよび接合部には触れないでください。

作業を開始する前に

- 1 開いているファイルはすべて保存して閉じ、開いているアプリケーションはすべて終了します。
- 2 コンピュータをシャットダウンします。
Microsoft Windows 8 の場合—画面の右上隅または右下隅にマウスポインタを移動して、チャームサイドバーを開き、**設定** → **電源** → **シャットダウン**の順にクリックまたはタップします。
Windows 7 の場合—**スタート** → **シャットダウン**の順にクリックまたはタップします。
 **メモ**：他のオペレーティングシステムを使用している場合は、該当するシステムのマニュアルでシャットダウン方法を参照してください。
- 3 コンピュータ、および取り付けられているすべてのデバイスをコンセントから外します。
- 4 電話ケーブル、ネットワークケーブルなどすべてのケーブルをコンピュータから外します。
- 5 接続されているすべてのデバイス、およびキーボード、マウス、モニターなどの周辺機器をコンピュータから取り外します。
- 6 必要に応じて、メディアカードとオプティカルディスクをコンピュータから取り外します。
- 7 すべてのプラグをコンピュータから外したら、5 秒ほど電源ボタンを押し続けてシステム基板を接地します。

安全にお使いいただくための注意

身体の安全を守り、コンピュータを損傷から保護するために、次の安全に関する注意に従ってください。

-  **警告：**コンピュータ内部の作業を始める前に、お使いのコンピュータに付属しているガイドの安全にお使いいただくための注意事項をお読みください。安全にお使いいただくためのベストプラクティスの追加情報に関しては、規制順守ホームページ dell.com/regulatory_compliance をご覧ください。
-  **警告：**コンピュータのカバーまたはパネルを開ける前に、すべての電源を外してください。コンピュータ内部の作業が完了したら、電源を接続する前にすべてのカバー、パネル、およびネジを取り付けてください。
-  **注意：**許可されている、あるいは Dell テクニカルサポートチームによって指示を受けた内容のトラブルシューティングと修理のみを行うようにしてください。デルが許可していない修理による損傷は、保証できません。製品に付属している「安全にお使いいただくための注意」、あるいは (dell.com/regulatory_compliance) をご覧ください。
-  **注意：**コンピュータの損傷を避けるため、平らで清潔な場所で作業を行うようにしてください。
-  **注意：**ネットワークケーブルを取り外すには、まずケーブルのプラグをコンピュータから外し、次にケーブルをネットワークデバイスから外します。
-  **注意：**ケーブルを外すときは、コネクタまたはコネクタのプルタブを持ち、ケーブル自身を引っ張らないでください。一部のケーブルのコネクタ部には、ロックタブや蝶ネジが付いています。該当するケーブルを外す際には、これらを外す必要があります。ケーブルを外すときは、コネクターピンを曲げないように、まっすぐ引き抜いてください。ケーブルを接続するときは、コネクタとポートの向きを揃えて、まっすぐ差し込んでください。
-  **注意：**コンピュータ内部の部品に触れる前に、コンピュータ背面の金属部など塗装されていない金属面に触れて、身体の静電気を除去してください。作業中も、定期的に塗装されていない金属面に触れて、内蔵コンポーネントを損傷するおそれのある静電気を逃がしてください。
-  **注意：**コンピュータおよびカードは、損傷を避けるために端を持つようにしてください。ピンおよび接合部には触れないでください。
-  **注意：**メディアカードリーダーに取り付けられたカードは、押して取り出します。

推奨する工具とツール

このドキュメントで説明する操作には、以下のようなツールが必要です。

- プラスドライバー
- プラスチックスクライブ

コンピュータ内部の作業を終えた後に

△ 注意：コンピュータ内部にネジが残っていたり、緩んでいたりとすると、コンピュータに深刻な損傷を与える恐れがあります。

- 1 すべてのネジを取り付けて、コンピュータ内部にネジが残っていないことを確認します。
- 2 コンピュータの作業を始める前に、取り外した外付けデバイス、周辺機器、およびケーブルを接続します。
- 3 コンピュータの作業を始める前に、取り外したすべてのメディアカード、ディスク、およびその他のパーツを取り付けます。
- 4 コンピュータ、および取り付けられているすべてのデバイスを電源に接続します。
- 5 コンピュータの電源を入れます。

バッテリーの取り外し

警告： コンピュータ内部の作業を始める前に、お使いのコンピュータに付属しているガイドの安全にお使いいただくための注意事項を読んで、7ページの「コンピュータ内部の作業を始める前に」の手順を実行してください。コンピュータ内部の作業が終了したら、9ページの「コンピュータ内部の作業を終えた後に」の指示に従ってください。安全にお使いいただくための ベストプラクティスの詳細に関しては、規制順守のホームページ (dell.com/regulatory_compliance) をご覧ください。

手順

- 1 ディスプレイを閉じて、コンピュータを裏返します。
- 2 バッテリーカバーをコンピュータベースに固定しているネジを外します。
- 3 バッテリーカバーをコンピュータベースに固定している拘束ネジを緩めます。
- 4 バッテリーカバーをコンピュータベースからこの作用で持ち上げて取り外します。

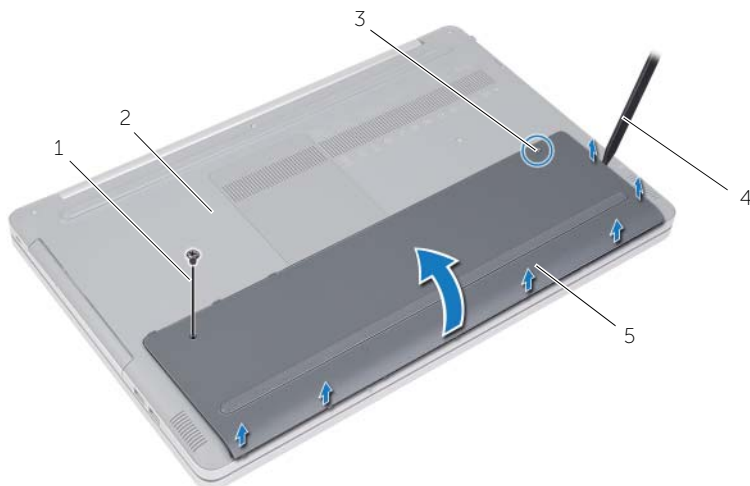

1	ネジ	2	コンピューターベース
3	拘束ネジ	4	プラスチックスクライブ
5	バッテリーカバー		

- 5 バッテリーをコンピューターベースに固定しているネジを外します。
- 6 プルタブを使って、バッテリーをコンピューターベースから持ち上げて取り外します。

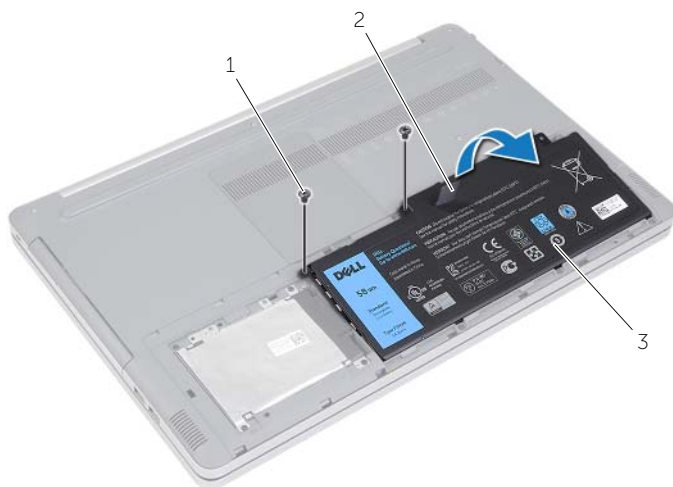

1	ネジ (2)	2	プルタブ
3	バッテリー		

バッテリーの取り付け



警告：コンピュータ内部の作業を始める前に、お使いのコンピュータに付属しているガイドの安全にお使いいただくための注意事項を読んで、7ページの「コンピュータ内部の作業を始める前に」の手順を実行してください。コンピュータ内部の作業が終了したら、9ページの「コンピュータ内部の作業を終えた後に」の指示に従ってください。安全にお使いいただくための ベストプラクティスの詳細に関しては、規制順守のホームページ (dell.com/regulatory_compliance) をご覧ください。

手順

- 1 バッテリーのネジ穴をコンピュータベースのネジ穴に合わせ、バッテリーをコンピュータベースに設置します。
- 2 バッテリーをコンピュータベースに固定するネジを取り付けます。
- 3 バッテリーカバーのネジ穴をコンピュータ ベースのネジ穴に合わせます。
- 4 バッテリーカバーをコンピュータベースに固定する拘束ネジを締めます。
- 5 バッテリーカバーをコンピュータベースに固定しているネジを取り付けます。

メモリモジュールの取り外し

警告：コンピュータ内部の作業を始める前に、お使いのコンピュータに付属しているガイドの安全にお使いいただくための注意事項を読んで、7 ページの「コンピュータ内部の作業を始める前に」の手順を実行してください。コンピュータ内部の作業が終了したら、9 ページの「コンピュータ内部の作業を終えた後に」の指示に従ってください。安全にお使いいただくための ベストプラクティスの詳細に関しては、規制順守のホームページ (dell.com/regulatory_compliance) をご覧ください。

作業を開始する前に

バッテリーを取り外します。10 ページの「バッテリーの取り外し」を参照してください。

手順

- 1 メモリモジュールカバーをてこの作用で持ち上げてコンピュータベースから取り外します。

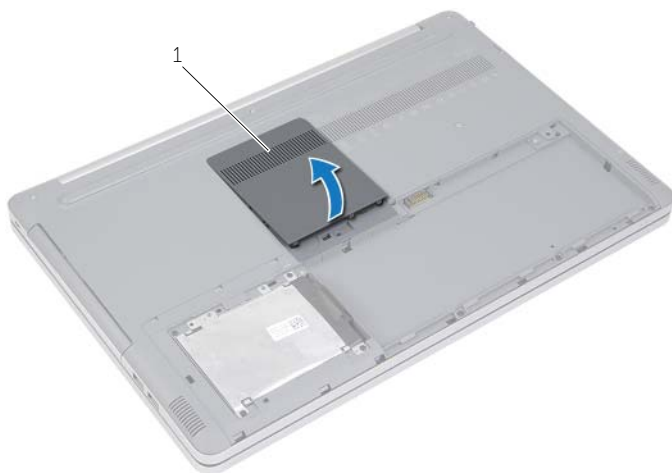

1 メモリモジュールカバー

- 2 メモリモジュールスロットの両端にある固定クリップを、メモリモジュールがポンと飛び出すまで慎重に広げます。
- 3 メモリモジュールをコンピュータから取り外します。

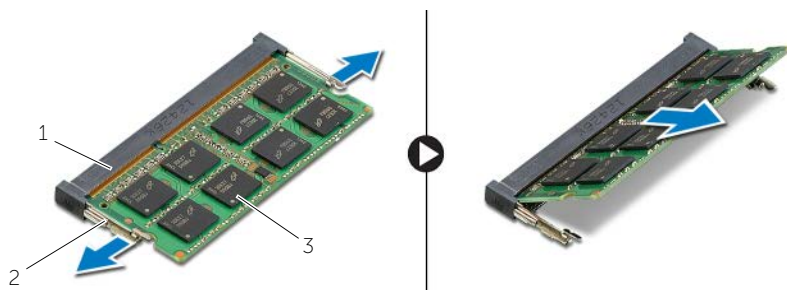

1	メモリモジュールスロット	2	固定クリップ (2)
3	メモリモジュール		

メモリモジュールの取り付け

警告： コンピュータ内部の作業を始める前に、お使いのコンピュータに付属しているガイドの安全にお使いいただくための注意事項を読んで、7 ページの「コンピュータ内部の作業を始める前に」の手順を実行してください。コンピュータ内部の作業が終了したら、9 ページの「コンピュータ内部の作業を終えた後に」の指示に従ってください。安全にお使いいただくための ベストプラクティスの詳細に関しては、規制順守のホームページ (dell.com/regulatory_compliance) をご覧ください。

手順

- 1 メモリモジュールの切り込みをメモリモジュールスロットのタブに合わせます。
- 2 メモリモジュールをスライドさせてそのスロットに斜めに差し込み、所定の位置にカチッと収まるまでメモリモジュールを押し込みます。

メモ： カチッという感触がない場合は、メモリモジュールを取り外して、もう一度取り付けてください。

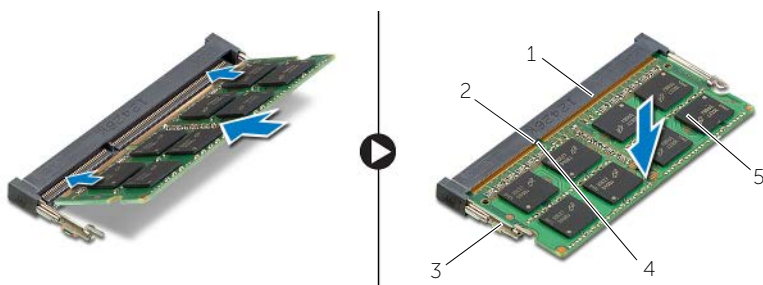

1	メモリモジュールスロット	2	タブ
3	固定クリップ (2)	4	切り込み
5	メモリモジュール		

- 3 メモリモジュールカバーを取り付けます。

作業を終えた後に

バッテリーを取り付けます。12 ページの「バッテリーの取り付け」を参照してください。

オプティカルドライブの取り外し

警告：コンピュータ内部の作業を始める前に、お使いのコンピュータに付属しているガイドの安全にお使いいただくための注意事項を読んで、7 ページの「コンピュータ内部の作業を始める前に」の手順を実行してください。コンピュータ内部の作業が終了したら、9 ページの「コンピュータ内部の作業を終えた後に」の指示に従ってください。安全にお使いいただくための ベストプラクティスの詳細に関しては、規制順守のホームページ (dell.com/regulatory_compliance) をご覧ください。

作業を開始する前に

バッテリーを取り外します。10 ページの「バッテリーの取り外し」を参照してください。

手順

- 1 メモリモジュールカバーをてこの作用で持ち上げてコンピュータベースから取り外します。

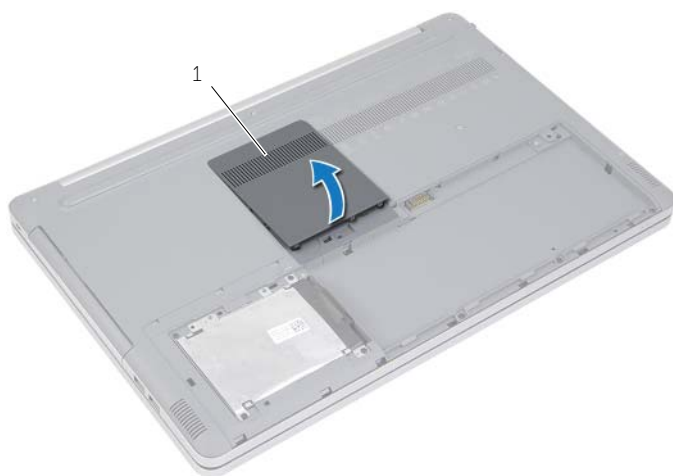

1 メモリモジュールカバー

- 2 光学ドライブアセンブリをコンピュータベースに固定しているネジを外します。
- 3 プラスチックスクライブを使用して、オプティカルドライブアセンブリをオプティカルドライブベイから押し出します。



1	オプティカルドライブアセンブリ	2	ネジ
3	プラスチックスクライブ		

- 4 オプティカルドライブブラケットをオプティカルドライブに固定しているネジを外し、オプティカルドライブブラケットを取り外します。
- 5 オプティカルドライブベゼルを慎重に引き出し、オプティカルドライブから取り外します。

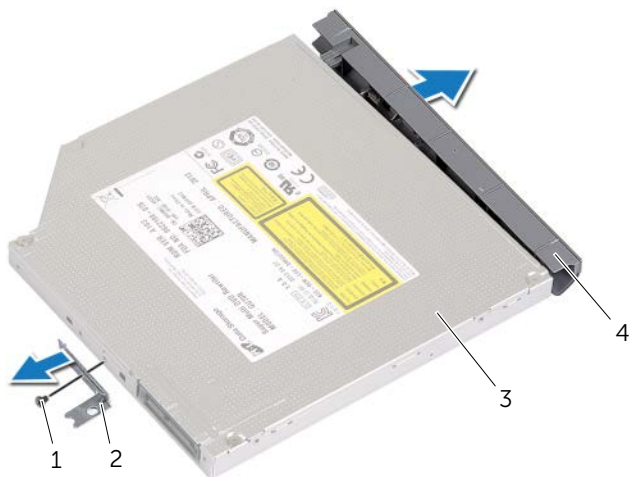

1	ネジ	2	光学ドライブブラケット
3	光学ドライブ	4	光学ドライブベゼル

オプティカルドライブの取り付け



警告：コンピュータ内部の作業を始める前に、お使いのコンピュータに付属しているガイドの安全にお使いいただくための注意事項を読んで、7ページの「コンピュータ内部の作業を始める前に」の手順を実行してください。コンピュータ内部の作業が終了したら、9ページの「コンピュータ内部の作業を終えた後に」の指示に従ってください。安全にお使いいただくための ベストプラクティスの詳細に関しては、規制順守のホームページ (dell.com/regulatory_compliance) をご覧ください。

手順

- 1 オプティカルドライブベゼルをオプティカルドライブに接続します。
- 2 オプティカルドライブブラケットのネジ穴とオプティカルドライブのネジ穴を合わせます。
- 3 オプティカルドライブブラケットをオプティカルドライブに固定するネジを取り付けます。
- 4 オプティカルドライブアセンブリをオプティカルドライブベイに差し込みます。
- 5 光学ドライブアセンブリをコンピュータベースに固定するネジを取り付けます。
- 6 メモリモジュールカバーを取り付けます。

作業を終えた後に

バッテリーを取り付けます。12ページの「バッテリーの取り付け」を参照してください。

ハードドライブの取り外し

 **警告：**コンピュータ内部の作業を始める前に、お使いのコンピュータに付属しているガイドの安全にお使いいただくための注意事項を読んで、7ページの「コンピュータ内部の作業を始める前に」の手順を実行してください。コンピュータ内部の作業が終了したら、9ページの「コンピュータ内部の作業を終えた後に」の指示に従ってください。安全にお使いいただくための ベストプラクティスの詳細に関しては、規制順守のホームページ (dell.com/regulatory_compliance) をご覧ください。

 **注意：**データの損失を防ぐため、コンピュータの電源が入っている状態、またはスリープ状態のときにハードドライブを取り外さないでください。

 **注意：**ハードドライブは大変壊れやすい部品です。ハードドライブの取り扱いには注意してください。

作業を開始する前に

バッテリーを取り外します。10ページの「バッテリーの取り外し」を参照してください。

手順

- 1 ハードディスクドライブアセンブリをコンピュータベースに固定しているネジを外します。
- 2 プルタブを使用して、ハードドライブアセンブリを持ち上げます。
- 3 ハードドライブケーブルを外して、ハードドライブアセンブリを持ち上げコンピュータベースから取り外します。

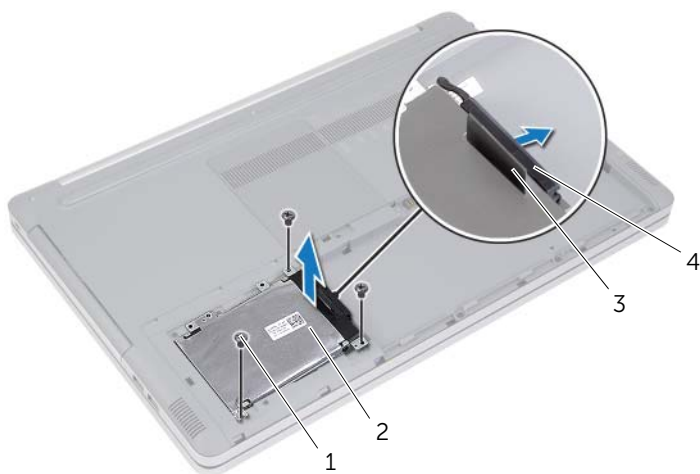

1	ネジ (3)	2	ハードドライブアセンブリ
3	プルタブ	4	ハードドライブケーブル

- 4 ハードドライブケースをハードドライブアセンブリに固定しているネジを外します。
- 5 プルタブを使って、ハードドライブケースを持ち上げハードドライブから取り外します。



1	プルタブ	2	ハードドライブケース
3	ハードドライブ	4	ネジ (4)

ハードドライブの取り付け

 **警告：**コンピュータ内部の作業を始める前に、お使いのコンピュータに付属しているガイドの安全にお使いいただくための注意事項を読んで、7ページの「コンピュータ内部の作業を始める前に」の手順を実行してください。コンピュータ内部の作業が終了したら、9ページの「コンピュータ内部の作業を終えた後に」の指示に従ってください。安全にお使いいただくための ベストプラクティスの詳細に関しては、規制順守のホームページ (dell.com/regulatory_compliance) をご覧ください。

 **注意：**ハードドライブは大変壊れやすい部品です。ハードドライブの取り扱いには注意してください。

手順

- 1 ハードドライブケースのネジ穴をハード ドライブのネジ穴に合わせます。
- 2 ハードドライブケースをハードドライブに固定するネジを取り付けます。
- 3 ハードドライブケーブルをハードドライブアセンブリに接続します。
- 4 ハードドライブアセンブリをコンピュータベースに配置し、ハードドライブアセンブリを所定位置にスライドさせます。
- 5 ハードディスクドライブアセンブリをコンピュータベースに固定するネジを取り付けます。

作業を終えた後に

バッテリーを取り付けます。12 ページの「バッテリーの取り付け」を参照してください。

キーボードの取り外し

警告： コンピュータ内部の作業を始める前に、お使いのコンピュータに付属しているガイドの安全にお使いいただくための注意事項を読んで、7 ページの「コンピュータ内部の作業を始める前に」の手順を実行してください。コンピュータ内部の作業が終了したら、9 ページの「コンピュータ内部の作業を終えた後に」の指示に従ってください。安全にお使いいただくための ベストプラクティスの詳細に関しては、規制順守のホームページ (dell.com/regulatory_compliance) をご覧ください。

作業を開始する前に

バッテリーを取り外します。10 ページの「バッテリーの取り外し」を参照してください。

手順

- 1 キーボードをコンピュータベースに固定しているネジを外します。

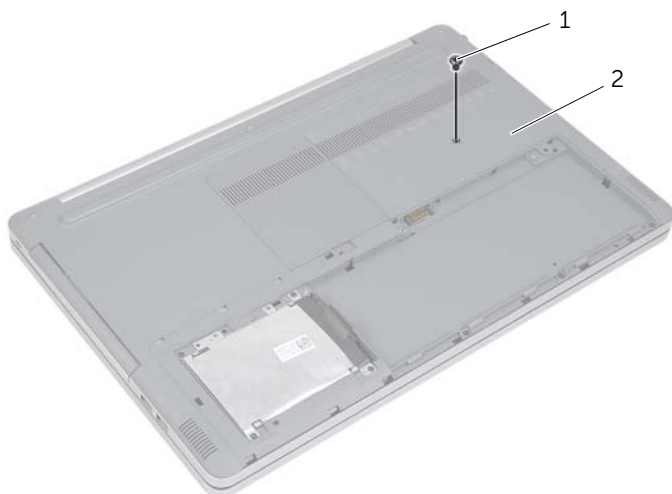

1 ネジ

2 コンピューターベース

- 2 コンピュータを裏返します。

- 3 プラスチックスクライブを使用して、キーボードをパームレストアセンブリのタブから取り外します。

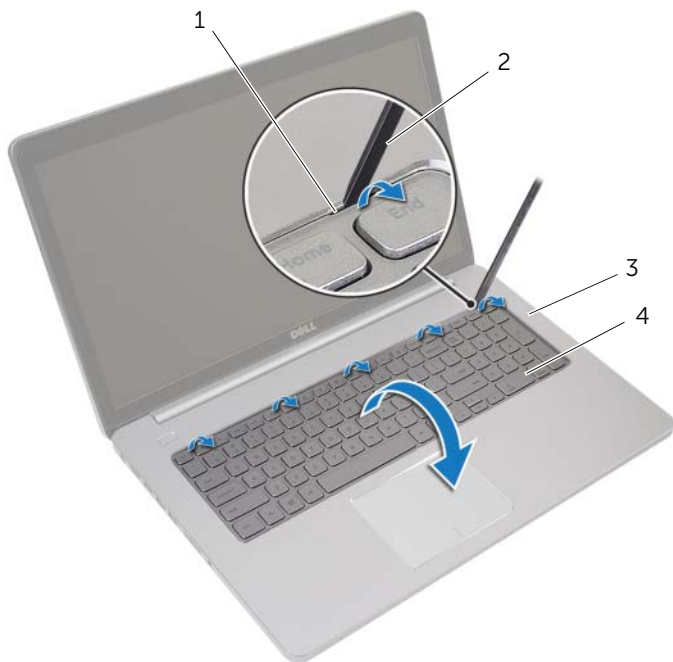

1	タブ (5)	2	プラスチックスクライブ
3	パームレスト	4	キーボード

- 4 キーボードを慎重に裏返して、パームレストに設置します。
- 5 ラッチを持ち上げ、キーボードケーブルをシステム基板から外します。
- 6 ラッチを持ち上げ、キーボードバックライトケーブルをシステム基板から外します。
- 7 パームレストからキーボードを持ち上げながら、取り外します。

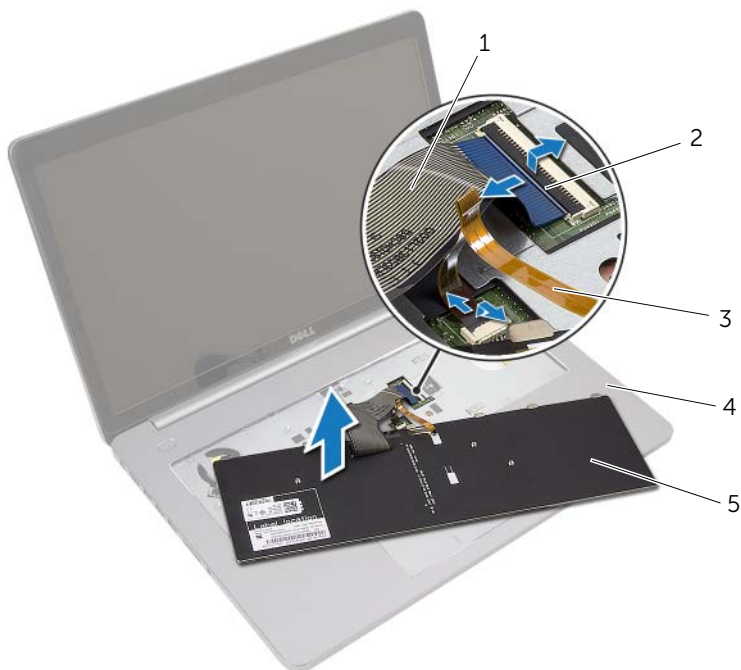

1	キーボードケーブル	2	ラッチ (2)
3	キーボードのバックライトケーブル	4	パームレスト
5	キーボード		

キーボードの取り付け



警告：コンピュータ内部の作業を始める前に、お使いのコンピュータに付属しているガイドの安全にお使いいただくための注意事項を読んで、7ページの「コンピュータ内部の作業を始める前に」の手順を実行してください。コンピュータ内部の作業が終了したら、9ページの「コンピュータ内部の作業を終えた後に」の指示に従ってください。安全にお使いいただくための ベストプラクティスの詳細に関しては、規制順守のホームページ (dell.com/regulatory_compliance) をご覧ください。

手順

- 1 キーボードバックライトケーブルをスライドさせてキーボードバックライトケーブルのスロットに挿入し、ラッチを押し下げてケーブルを固定します。
- 2 キーボードケーブルをスライドさせてキーボードケーブルのスロットに挿入し、ラッチを押し下げてケーブルを固定します。
- 3 キーボードのタブをパームレストのスロットに差し込み、キーボードをパームレストにはめ込みます。
- 4 キーボードをコンピューターベースに固定するネジを取り付けます。
- 5 コンピュータを裏返し、キーボードをコンピューターベースに固定するネジを取り付けます。

作業を終えた後に

バッテリーを取り付けます。12 ページの「バッテリーの取り付け」を参照してください。

ベースカバーの取り外し



警告：コンピュータ内部の作業を始める前に、お使いのコンピュータに付属しているガイドの安全にお使いいただくための注意事項を読んで、7 ページの「コンピュータ内部の作業を始める前に」の手順を実行してください。コンピュータ内部の作業が終了したら、9 ページの「コンピュータ内部の作業を終えた後に」の指示に従ってください。安全にお使いいただくための ベストプラクティスの詳細に関しては、規制順守のホームページ (dell.com/regulatory_compliance) をご覧ください。

作業を開始する前に

- 1 バッテリーを取り外します。10 ページの「バッテリーの取り外し」を参照してください。
- 2 16 ページの「オプティカルドライブの取り外し」の手順 1 から 手順 3 の手順を実行します。
- 3 20 ページの「ハードドライブの取り外し」の手順 1 から 手順 3 の手順を実行します。
- 4 キーボードを取り外します。23 ページの「キーボードの取り外し」を参照してください。

手順

- 1 ベースカバーをコンピュータベースに固定しているネジを外します。

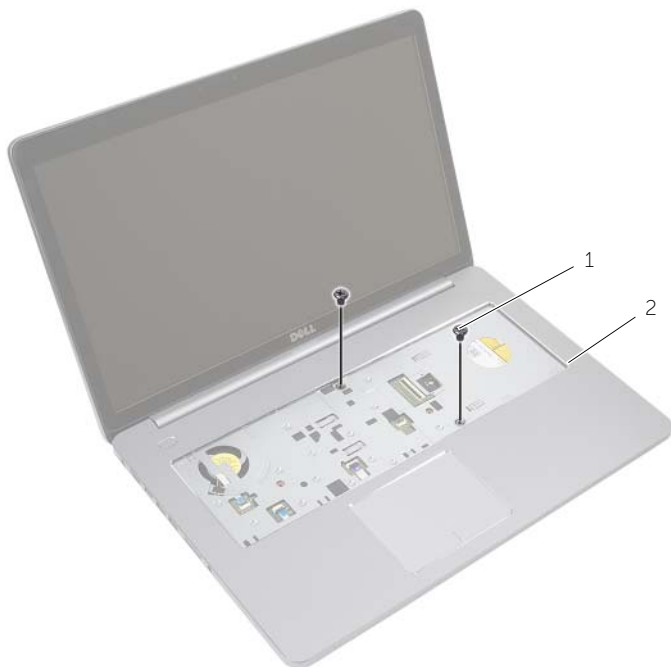

1 ネジ (2)

- 2 ディスプレイを閉じて、コンピュータを裏返します。

3 ベースカバーをコンピュータベースに固定しているジを外します。

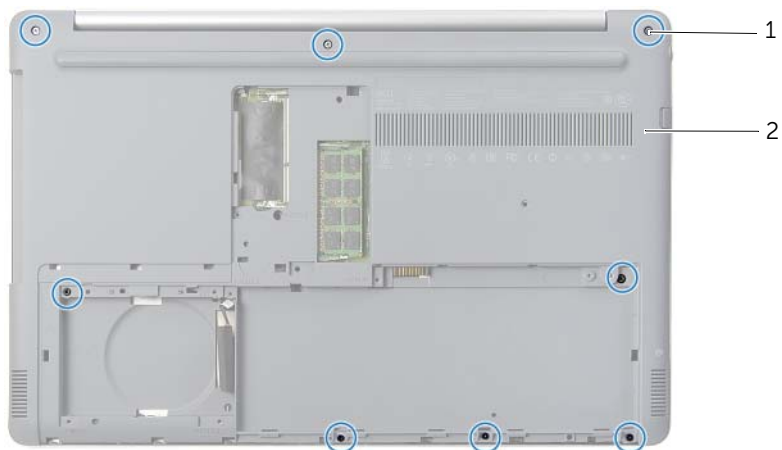

1 ネジ (8)

2 ベースカバー

4 ベースカバーをてこの作用で持ち上げてコンピュータベースから取り外します。

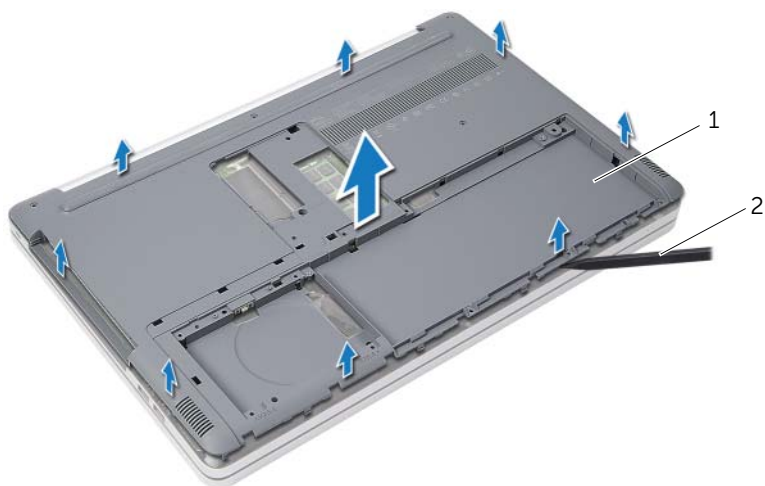

1 ベースカバー

2 プラスチックスクライブ

ベースカバーの取り付け



警告：コンピュータ内部の作業を始める前に、お使いのコンピュータに付属しているガイドの安全にお使いいただくための注意事項を読んで、7ページの「コンピュータ内部の作業を始める前に」の手順を実行してください。コンピュータ内部の作業が終了したら、9ページの「コンピュータ内部の作業を終えた後に」の指示に従ってください。安全にお使いいただくための ベストプラクティスの詳細に関しては、規制順守のホームページ (dell.com/regulatory_compliance) をご覧ください。

手順

- 1 ベースカバーをコンピュータベースに設置し、所定の位置にカチッとはめ込みます。
- 2 ベースカバーを コンピュータ ベースに固定するネジを取り付けます。
- 3 コンピュータを裏返して、ベースカバーをコンピュータベースに固定するネジを取り付けます。

作業を終えた後に

- 1 キーボードを交換します。26 ページの「キーボードの取り付け」を参照してください。
- 2 22 ページの「ハードドライブの取り付け」の手順 3 から 手順 5 の手順を実行します。
- 3 19 ページの「オプティカルドライブの取り付け」の手順 4 から 手順 6 の手順を実行します。
- 4 オプティカルドライブアセンブリを取り付けます。19 ページの「オプティカルドライブの取り付け」を参照してください。
- 5 バッテリーを取り付けます。12 ページの「バッテリーの取り付け」を参照してください。

コイン型電池の取り外し

 **警告：**コンピュータ内部の作業を始める前に、お使いのコンピュータに付属しているガイドの安全にお使いいただくための注意事項を読んで、7ページの「コンピュータ内部の作業を始める前に」の手順を実行してください。コンピュータ内部の作業が終了したら、9ページの「コンピュータ内部の作業を終えた後に」の指示に従ってください。安全にお使いいただくための ベストプラクティスの詳細に関しては、規制順守のホームページ (dell.com/regulatory_compliance) をご覧ください。

 **注意：**コイン型バッテリーを取り外すと、BIOS の設定がデフォルト状態にリセットされます。コイン型バッテリーを取り外す前に BIOS の設定をメモしておく ことをお勧めします。

作業を開始する前に

- 1 バッテリーを取り外します。10 ページの「バッテリーの取り外し」を参照してください。
- 2 16 ページの「オプティカルドライブの取り外し」の手順 1 から 手順 3 の手順を実行します。
- 3 20 ページの「ハードドライブの取り外し」の手順 1 から 手順 3 の手順を実行します。
- 4 キーボードを取り外します。23 ページの「キーボードの取り外し」を参照してください。
- 5 ベースカバーを取り外します。27 ページの「ベースカバーの取り外し」を参照してください。

手順

プラスチックスクライブを使用して、注意しながらコイン型電池をシステム基板のバッテリーソケットから取り出します。

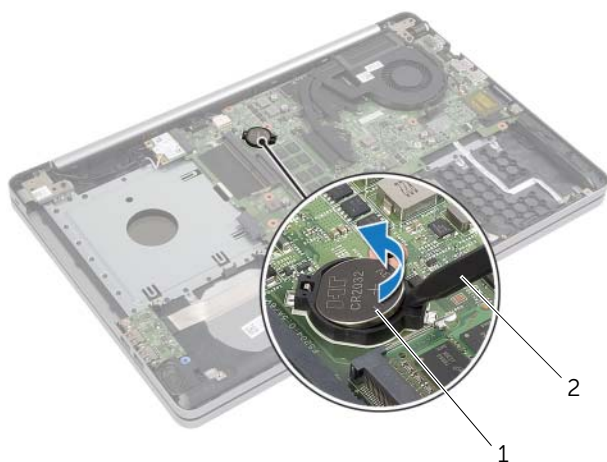

1 コイン型電池

2 プラスチックスクライブ

コイン型電池の取り付け

 **警告：**コンピュータ内部の作業を始める前に、お使いのコンピュータに付属しているガイドの安全にお使いいただくための注意事項を読んで、7ページの「コンピュータ内部の作業を始める前に」の手順を実行してください。コンピュータ内部の作業が終了したら、9ページの「コンピュータ内部の作業を終えた後に」の指示に従ってください。安全にお使いいただくための ベストプラクティスの詳細に関しては、規制順守のホームページ (dell.com/regulatory_compliance) をご覧ください。

 **警告：**バッテリーが適切に取り付けられていないと、爆発する恐れがあります。バッテリーを交換する場合は、同一または同等のタイプのバッテリーのみを使用してください。使用済みのバッテリーは、製造元の指示に従って廃棄してください。

手順

プラス側を上にして、コイン型電池をシステム基板のバッテリーソケットにはめ込みます。

作業を終えた後に

- 1 ベースカバーを取り付けます。30 ページの「ベースカバーの取り付け」の指示に従ってください。
- 2 キーボードを交換します。26 ページの「キーボードの取り付け」を参照してください。
- 3 22 ページの「ハードドライブの取り付け」の手順 3 から 手順 5 の手順を実行します。
- 4 19 ページの「オプティカルドライブの取り付け」の手順 4 から 手順 6 の手順を実行します。
- 5 バッテリーを取り付けます。12 ページの「バッテリーの取り付け」を参照してください。

ワイヤレスカードの取り外し



警告：コンピュータ内部の作業を始める前に、お使いのコンピュータに付属しているガイドの安全にお使いいただくための注意事項を読んで、7ページの「コンピュータ内部の作業を始める前に」の手順を実行してください。コンピュータ内部の作業が終了したら、9ページの「コンピュータ内部の作業を終えた後に」の指示に従ってください。安全にお使いいただくための ベストプラクティスの詳細に関しては、規制順守のホームページ (dell.com/regulatory_compliance) をご覧ください。

作業を開始する前に

- 1 バッテリーを取り外します。10 ページの「バッテリーの取り外し」を参照してください。
- 2 16 ページの「オプティカルドライブの取り外し」の手順 1 から 手順 3 の手順を実行します。
- 3 20 ページの「ハードドライブの取り外し」の手順 1 から 手順 3 の手順を実行します。
- 4 キーボードを取り外します。23 ページの「キーボードの取り外し」を参照してください。
- 5 ベースカバーを取り外します。27 ページの「ベースカバーの取り外し」を参照してください。

手順

- 1 アンテナケーブルをワイヤレスミニカードから取り外します。
- 2 タブを押して、ワイヤレスカードを外します。

3 ワイヤレスカードをスライドさせて、ミニカードコネクタから取り外します。



1 アンテナケーブル (2)

2 ワイヤレスミニカード

3 ワイヤレスミニカードスロット

4 タブ

ワイヤレスカードの取り付け

 **警告**：コンピュータ内部の作業を始める前に、お使いのコンピュータに付属しているガイドの安全にお使いいただくための注意事項を読んで、7ページの「コンピュータ内部の作業を始める前に」の手順を実行してください。コンピュータ内部の作業が終了したら、9ページの「コンピュータ内部の作業を終えた後に」の指示に従ってください。安全にお使いいただくための ベストプラクティスの詳細に関しては、規制順守のホームページ (dell.com/regulatory_compliance) をご覧ください。

手順

 **注意**：ワイヤレスミニカードの損傷を避けるため、ワイヤレスミニカードの下にケーブルが残らないようにしてください。

- 1 ワイヤレスカードの切り込みをミニカードスロットのタブに合わせます。
- 2 ワイヤレスカードを斜めにしてミニカードスロットに差し込みます。
- 3 ワイヤレスカードのもう一方の端を押し下げて、タブに固定します。
- 4 アンテナケーブルをワイヤレスカードに接続します。

次の表に、コンピュータがサポートする ワイヤレスカード用アンテナケーブルの色分けを示します。

ミニカードのコネクター	アンテナケーブルの色
メイン（白色の三角形）	白色
補助（黒色の三角形）	黒色

作業を終えた後に

- 1 ベースカバーを取り付けます。30 ページの「ベースカバーの取り付け」を参照してください。
- 2 キーボードを交換します。26 ページの「キーボードの取り付け」を参照してください。
- 3 22 ページの「ハードドライブの取り付け」の手順 3 から 手順 5 の手順を実行します。
- 4 19 ページの「オプティカルドライブの取り付け」の手順 4 から 手順 6 の手順を実行します。
- 5 バッテリーを取り付けます。12 ページの「バッテリーの取り付け」を参照してください。

冷却アセンブリの取り外し



警告：コンピュータ内部の作業を始める前に、お使いのコンピュータに付属しているガイドの安全にお使いいただくための注意事項を読んで、7ページの「コンピュータ内部の作業を始める前に」の手順を実行してください。コンピュータ内部の作業が終了したら、9ページの「コンピュータ内部の作業を終えた後に」の指示に従ってください。安全にお使いいただくための ベストプラクティスの詳細に関しては、規制順守のホームページ (dell.com/regulatory_compliance) をご覧ください。

作業を開始する前に

- 1 バッテリーを取り外します。10 ページの「バッテリーの取り外し」を参照してください。
- 2 16 ページの「オプティカルドライブの取り外し」の手順 1 から 手順 3 の手順を実行します。
- 3 20 ページの「ハードドライブの取り外し」の手順 1 から 手順 3 の手順を実行します。
- 4 キーボードを取り外します。23 ページの「キーボードの取り外し」を参照してください。
- 5 ベースカバーを取り外します。27 ページの「ベースカバーの取り外し」を参照してください。

手順

- 1 ブルタブを使用して、ディスプレイケーブルをシステム基板から外します。
- 2 配線経路をメモしてから、ディスプレイケーブルをファンの配線ガイドから外します。

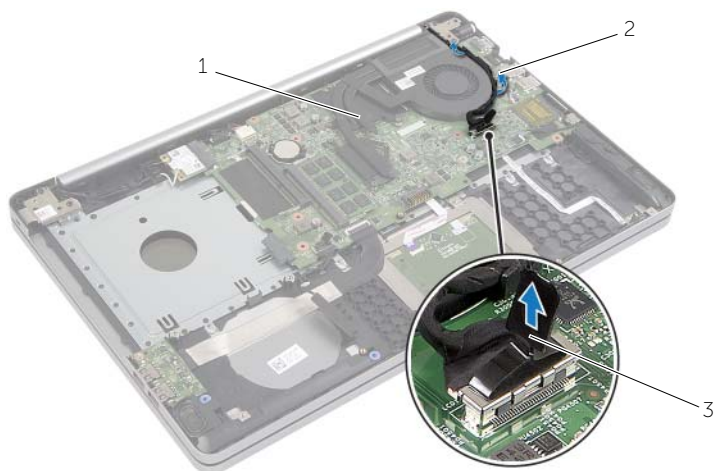

1 ディスプレイケーブル

2 配線ガイド

3 ブルタブ

- 3 システム基板からファンケーブルを取り外します。
- 4 番号順（冷却アセンブリに表示）に、冷却アセンブリをシステム基板に固定している拘束ネジを緩めます。
- 5 冷却アセンブリをシステム基板から持ち上げます。

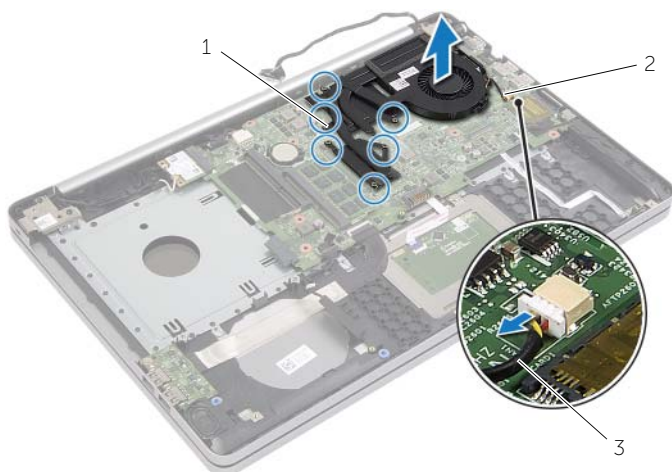

1	拘束ネジ (6)	2	冷却アセンブリ
3	ファンケーブル		

冷却アセンブリの取り付け



警告：コンピュータ内部の作業を始める前に、お使いのコンピュータに付属しているガイドの安全にお使いいただくための注意事項を読んで、7 ページの「コンピュータ内部の作業を始める前に」の手順を実行してください。コンピュータ内部の作業が終了したら、9 ページの「コンピュータ内部の作業を終えた後に」の指示に従ってください。安全にお使いいただくための ベストプラクティスの詳細に関しては、規制順守のホームページ (dell.com/regulatory_compliance) をご覧ください。

手順

- 1 冷却アセンブリのネジをシステム 基板のネジ穴に合わせます。
- 2 番号順（冷却アセンブリに表示）に、冷却アセンブリをシステム基板に固定している拘束ネジを締めます。
- 3 ファンケーブルをシステム基板に接続します。
- 4 ディスプレイケーブルをシステム基板に接続します。
- 5 ディスプレイケーブルをファンの配線ガイドに沿って配線します。

作業を終えた後に

- 1 ベースカバーを取り付けます。30 ページの「ベースカバーの取り付け」を参照してください。
- 2 キーボードを交換します。スタンバイモードについては、26 ページの「キーボードの取り付け」。
- 3 22 ページの「ハードドライブの取り付け」の手順 3 から 手順 5 の手順を実行します。
- 4 19 ページの「オプティカルドライブの取り付け」の手順 4 から 手順 6 の手順を実行します。
- 5 バッテリーを取り付けます。12 ページの「バッテリーの取り付け」を参照してください。

USB 基板の取り外し



警告：コンピュータ内部の作業を始める前に、お使いのコンピュータに付属しているガイドの安全にお使いいただくための注意事項を読んで、7ページの「コンピュータ内部の作業を始める前に」の手順を実行してください。コンピュータ内部の作業が終了したら、9ページの「コンピュータ内部の作業を終えた後に」の指示に従ってください。安全にお使いいただくための ベストプラクティスの詳細に関しては、規制順守のホームページ (dell.com/regulatory_compliance) をご覧ください。

作業を開始する前に

- 1 バッテリーを取り外します。10 ページの「バッテリーの取り外し」を参照してください。
- 2 16 ページの「オプティカルドライブの取り外し」の手順 1 から 手順 3 の手順を実行します。
- 3 20 ページの「ハードドライブの取り外し」の手順 1 から 手順 3 の手順を実行します。
- 4 キーボードを取り外します。23 ページの「キーボードの取り外し」を参照してください。
- 5 ベースカバーを取り外します。27 ページの「ベースカバーの取り外し」を参照してください。

手順

- 1 USB 基板をコンピューターベースに固定しているネジを外します。
- 2 USB 基板を裏返します。

- 3 コネクタラッチを持ち上げて、USB 基板ケーブルを USB 基板から外します。
- 4 USB 基板を持ち上げて、コンピューターベースから取り外します。

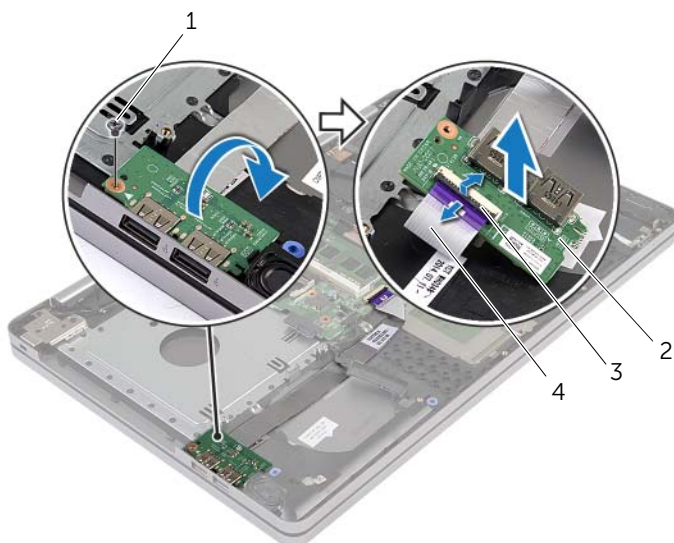

1	ネジ	2	USB 基板
3	コネクタラッチ	4	USB 基板ケーブル

USB 基板の取り付け



警告：コンピュータ内部の作業を始める前に、お使いのコンピュータに付属しているガイドの安全にお使いいただくための注意事項を読んで、7ページの「コンピュータ内部の作業を始める前に」の手順を実行してください。コンピュータ内部の作業が終了したら、9ページの「コンピュータ内部の作業を終えた後に」の指示に従ってください。安全にお使いいただくための ベストプラクティスの詳細に関しては、規制順守のホームページ (dell.com/regulatory_compliance) をご覧ください。

手順

- 1 USB 基板ケーブルを USB 基板に接続し、ラッチを押し下げてケーブルを固定します。
- 2 コンピュータベースの位置合わせポストを使用して、USB 基板を所定の位置にセットします。
- 3 USB ボードをコンピュータベースに固定するネジを取り付けます。

作業を終えた後に

- 1 ベースカバーを取り付けます。30 ページの「ベースカバーの取り付け」を参照してください。
- 2 キーボードを交換します。26 ページの「キーボードの取り付け」を参照してください。
- 3 22 ページの「ハードドライブの取り付け」の手順 3 から 手順 5 の手順を実行します。
- 4 19 ページの「オプティカルドライブの取り付け」の手順 4 から 手順 6 の手順を実行します。
- 5 バッテリーを取り付けます。12 ページの「バッテリーの取り付け」を参照してください。

スピーカの取り外し



警告：コンピュータ内部の作業を始める前に、お使いのコンピュータに付属しているガイドの安全にお使いいただくための注意事項を読んで、7 ページの「コンピュータ内部の作業を始める前に」の手順を実行してください。コンピューター内部の作業が終了したら、9 ページの「コンピュータ内部の作業を終えた後に」の指示に従ってください。安全にお使いいただくためのベストプラクティスの追加情報に関しては、規制順守のホームページ (dell.com/regulatory_compliance) をご覧ください。

作業を開始する前に

- 1 バッテリーを取り外します。10 ページの「バッテリーの取り外し」を参照してください。
- 2 16 ページの「オプティカルドライブの取り外し」の手順 1 から 手順 3 の手順を実行します。
- 3 20 ページの「ハードドライブの取り外し」の手順 1 から 手順 3 の手順を実行します。
- 4 ベースカバーを取り外します。27 ページの「ベースカバーの取り外し」を参照してください。
- 5 キーボードを取り外します。スタンバイモードについては、23 ページの「キーボードの取り外し」

手順

- 1 プラスチックスクライブを使用して、右スピーカのタブを解除します。
- 2 スピーカーケーブルの配線をメモして、ケーブルを配線ガイドから外します。

- 3 スピーカケーブルをシステム基板から外します。
- 4 スピーカケーブルをシステム基板に固定しているテープを剥がします。
- 5 スピーカーをコンピュータベースに固定しているテープを剥がします。
- 6 スピーカーをスピーカケーブルとともに持ち上げ、コンピュータベースから取り外します。

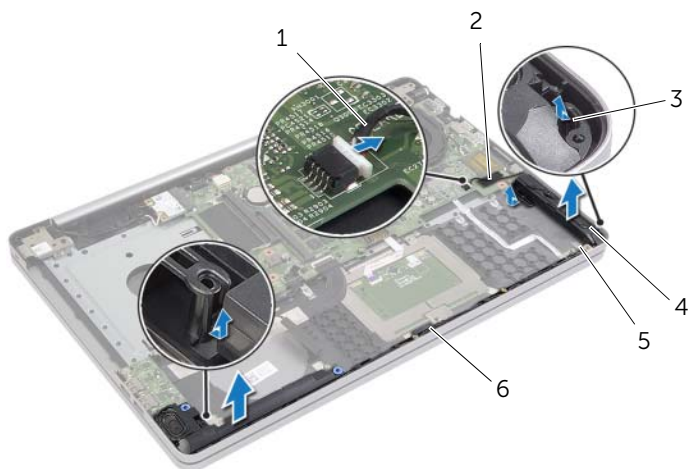

1	スピーカケーブル	2	テープ
3	タブ	4	スピーカ (2)
5	テープ	6	配線ガイド

スピーカの取り付け



警告：コンピュータ内部の作業を始める前に、お使いのコンピュータに付属しているガイドの安全にお使いいただくための注意事項を読んで、7 ページの「コンピュータ内部の作業を始める前に」の手順を実行してください。コンピュータ内部の作業が終了したら、9 ページの「コンピュータ内部の作業を終えた後に」の指示に従ってください。安全にお使いいただくための ベストプラクティスの詳細に関しては、規制順守のホームページ (dell.com/regulatory_compliance) をご覧ください。

手順

- 1 コンピュータベースの位置合わせポストを使用して、スピーカーを所定の位置にセットします。
- 2 スピーカーをコンピュータベースに固定するテープを貼ります。
- 3 スピーカケーブルをコンピュータベースの配線ガイドに沿って配線します。
- 4 スピーカケーブルをシステム基板に接続します。
- 5 スピーカーをシステム基板に固定するテープを貼り付けます。

作業を終えた後に

- 1 ベースカバーを取り付けます。30 ページの「ベースカバーの取り付け」を参照してください。
- 2 キーボードを交換します。26 ページの「キーボードの取り付け」を参照してください。
- 3 22 ページの「ハードドライブの取り付け」の手順 3 から 手順 5 の手順を実行します。
- 4 19 ページの「オプティカルドライブの取り付け」の手順 4 から 手順 6 の手順を実行します。
- 5 バッテリーを取り付けます。12 ページの「バッテリーの取り付け」を参照してください。

システム基板の取り外し



警告：コンピュータ内部の作業を始める前に、お使いのコンピュータに付属しているガイドの安全にお使いいただくための注意事項を読んで、7ページの「コンピュータ内部の作業を始める前に」の手順を実行してください。コンピュータ内部の作業が終了したら、9ページの「コンピュータ内部の作業を終えた後に」の指示に従ってください。安全にお使いいただくための ベストプラクティスの詳細に関しては、規制順守のホームページ (dell.com/regulatory_compliance) をご覧ください。



メモ：システム基板には、コンピューターのサービスタグが保存されています。システム基板を取り付けた後、セットアップユーティリティでこのサービスタグを入力する必要があります。



メモ：システム基板からケーブルを取り外す前に、各コネクタの位置をメモしておき、システム基板の取り付け後に正しく元の場所に戻すことができるようにしてください。

作業を開始する前に

- 1 バッテリーを取り外します。10 ページの「バッテリーの取り外し」を参照してください。
- 2 メモリモジュールを取り外します。13 ページの「メモリモジュールの取り外し」を参照してください。
- 3 16 ページの「オプティカルドライブの取り外し」の手順 1 から 手順 3 の手順を実行します。
- 4 20 ページの「ハードドライブの取り外し」の手順 1 から 手順 3 の手順を実行します。
- 5 キーボードを取り外します。23 ページの「キーボードの取り外し」を参照してください。
- 6 ベースカバーを取り外します。27 ページの「ベースカバーの取り外し」を参照してください。
- 7 ワイヤレスカードを取り外します。34 ページの「ワイヤレスカードの取り外し」を参照してください。
- 8 冷却アセンブリを取り外します。37 ページの「冷却アセンブリの取り外し」を参照してください。

手順

△ 注意：ラップトップを汚れていない平らな場所に置いて、ラップトップ下部の損傷を防ぎます。

- 1 コンピュータを裏返して、ディスプレイを開きます。
- 2 ラッチを持ち上げ、ステータスライトケーブルを外します。
- 3 ラッチを持ち上げ、タッチパッドケーブルを外します。
- 4 ラッチを持ち上げ、電源ボタンケーブルを外します。

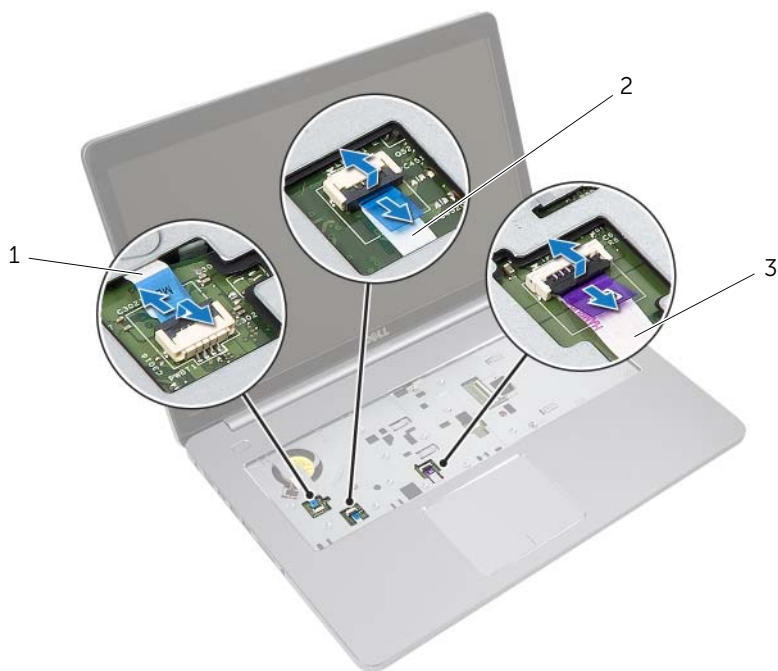

1 電源ボタンケーブル

2 ステータスライトケーブル

3 タッチパッドケーブル

- 5 コンピュータを裏返します。
- 6 コネクタラッチを持ち上げ、プルタブを使って USB 基板ケーブルをシステム基板から外します。
- 7 スピーカケーブルをシステム基板から外します。
- 8 ハードドライブケーブルをシステム基板から外します。
- 9 電源アダプタポートケーブルをシステム基板から外します。
- 10 カメラケーブルをシステム基板から外します。

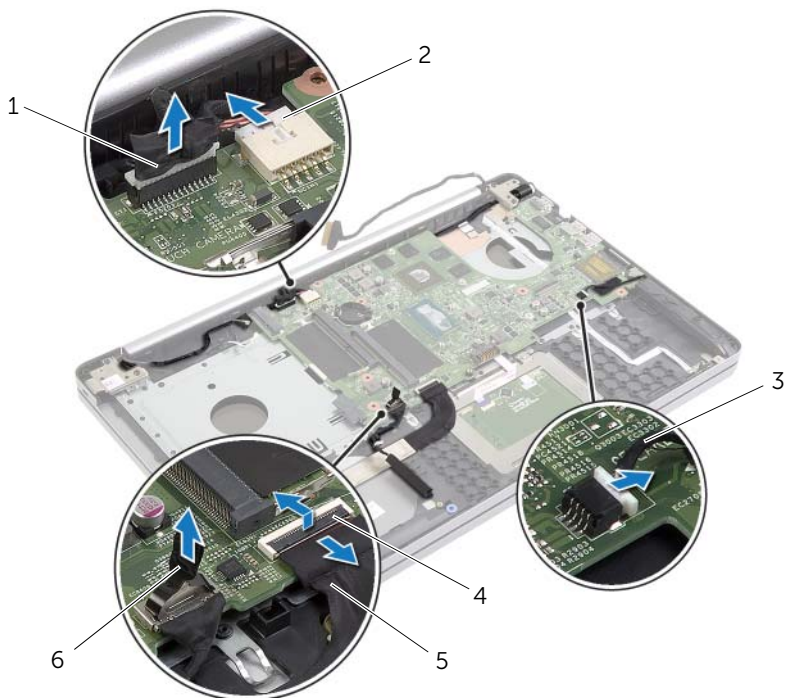

1	カメラケーブル	2	電源アダプタポートケーブル
3	スピーカケーブル	4	ラッチ
5	USB 基板ケーブル	6	ハードドライブケーブル

- 11 システム基板をコンピューターベースに固定しているネジを取り外します。
- 12 システム基板を 45 度の角度で持ち上げて、システム基板のポートをコンピューターベースの-slot から取り外します。

13 システム基板を持ち上げて、コンピュータベースから取り外します。

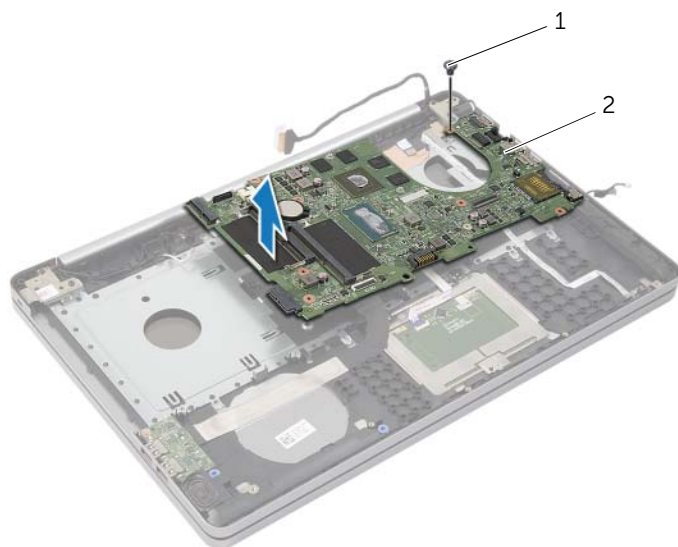

1 ネジ

2 システム基板

システム基板の取り付け



警告：コンピュータ内部の作業を始める前に、お使いのコンピュータに付属しているガイドの安全にお使いいただくための注意事項を読んで、7ページの「コンピュータ内部の作業を始める前に」の手順を実行してください。コンピュータ内部の作業が終了したら、9ページの「コンピュータ内部の作業を終えた後に」の指示に従ってください。安全にお使いいただくための ベストプラクティスの詳細に関しては、規制順守のホームページ (dell.com/regulatory_compliance) をご覧ください。



メモ：システム基板には、コンピューターのサービスタグが保存されています。システム基板を取り付けた後、セットアップユーティリティでこのサービスタグを入力する必要があります。

手順

- 1 システム基板のポートをコンピュータベースのスロットにゆっくり差し込んで、コンピュータベースにシステム基板を設置します。
- 2 システム基板のネジ穴を、コンピュータベースのネジ穴に合わせます。
- 3 システム基板をコンピュータベースに固定するネジを取り付けます。
- 4 カメラケーブルをシステム基板に接続します。
- 5 電源アダプタポートケーブルをシステム基板に接続します。
- 6 ハードドライブケーブルをハードディスクコネクタに接続します。
- 7 スピーカケーブルをシステム基板に接続します。
- 8 USB 基板ケーブルを USB 基板コネクタに挿入し、ラッチを押し下げてケーブルを固定します。
- 9 コンピュータを裏返します。
- 10 電源ボタンケーブルをコンピュータベースに接続します。
- 11 タッチパッドボードケーブルをコンピュータベースに接続します。
- 12 ステータスライトケーブルをコンピュータベースに接続します。

作業を終えた後に

- 1 冷却アセンブリを取り付けます。40 ページの「冷却アセンブリの取り付け」を参照してください。
- 2 ワイヤレスミニカードを取り付けます。36 ページの「ワイヤレスカードの取り付け」を参照してください。
- 3 ベースカバーを取り付けます。30 ページの「ベースカバーの取り付け」を参照してください。
- 4 キーボードを交換します。26 ページの「キーボードの取り付け」を参照してください。
- 5 22 ページの「ハードドライブの取り付け」の手順 3 から 手順 5 の手順を実行します。
- 6 19 ページの「オプティカルドライブの取り付け」の手順 4 から 手順 6 の手順を実行します。
- 7 メモリモジュールを取り付けます。15 ページの「メモリモジュールの取り付け」を参照してください。
- 8 バッテリーを取り付けます。12 ページの「バッテリーの取り付け」を参照してください。

BIOS にサービスタグを入力する方法

- 1 コンピュータの電源を入れます（または再起動します）。
- 2 DELL のロゴが表示されたら、F2 を押して BIOS セットアッププログラムを起動します。
- 3 **Main**（メイン）タブに移動して、**Service Tag Input**（サービスタグ入力）フィールドにサービスタグを入力します。

ディスプレイアセンブリの取り外し



警告：コンピュータ内部の作業を始める前に、お使いのコンピュータに付属しているガイドの安全にお使いいただくための注意事項を読んで、7 ページの「コンピュータ内部の作業を始める前に」の手順を実行してください。コンピュータ内部の作業が終了したら、9 ページの「コンピュータ内部の作業を終えた後に」の指示に従ってください。安全にお使いいただくための ベストプラクティスの詳細に関しては、規制順守のホームページ (dell.com/regulatory_compliance) をご覧ください。

作業を開始する前に

- 1 バッテリーを取り外します。10 ページの「バッテリーの取り外し」を参照してください。
- 2 メモリモジュールを取り外します。13 ページの「メモリモジュールの取り外し」を参照してください。
- 3 キーボードを取り外します。23 ページの「キーボードの取り外し」を参照してください。
- 4 ベースカバーを取り外します。27 ページの「ベースカバーの取り外し」を参照してください。
- 5 16 ページの「オプティカルドライブの取り外し」の手順 1 から 手順 3 の手順を実行します。
- 6 20 ページの「ハードドライブの取り外し」の手順 1 から 手順 3 の手順を実行します。
- 7 ワイヤレスミニカードを取り外します。34 ページの「ワイヤレスカードの取り外し」を参照してください。
- 8 冷却アセンブリを取り外します。37 ページの「冷却アセンブリの取り外し」を参照してください。
- 9 システム基板を取り外します。47 ページの「システム基板の取り外し」を参照してください。

手順

- 1 カメラとアンテナのケーブル配線をメモして、ケーブルをパームレストアセンブリの配線ガイドから外します。
- 2 90 度の角度にディスプレイを開きます。

- 3 パームレストはテーブルに接した状態で、コンピュータをテーブルの端に置くと、ディスプレイヒンジは上向きで、ディスプレイアセンブリはテーブルの端から L 字型に下向きになります。
- 4 ディスプレイヒンジをパームレストアセンブリに固定しているネジを外します。

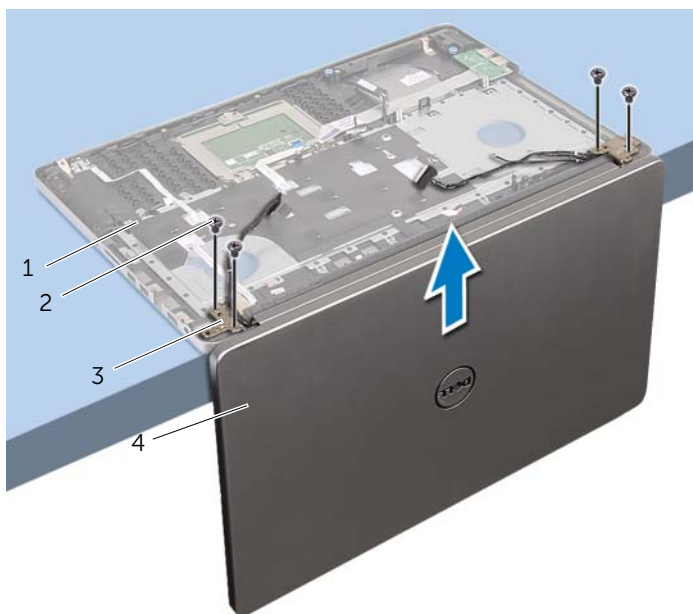

1	パームレストアセンブリ	2	ネジ (4)
3	ディスプレイヒンジ (2)	4	ディスプレイアセンブリ

- 5 パームレストを持ち上げてディスプレイアセンブリから取り外します。



1 ディスプレイアセンブリ

ディスプレイアセンブリの取り付け

 **警告：**コンピュータ内部の作業を始める前に、お使いのコンピュータに付属しているガイドの安全にお使いいただくための注意事項を読んで、7ページの「コンピュータ内部の作業を始める前に」の手順を実行してください。コンピュータ内部の作業が終了したら、9ページの「コンピュータ内部の作業を終えた後に」の指示に従ってください。安全にお使いいただくための ベストプラクティスの詳細に関しては、規制順守のホームページ (dell.com/regulatory_compliance) をご覧ください。

手順

- 1 スピーカーがテーブルの端に背を向けるように、パームレストをテーブルの端に配置します。
- 2 パームレストアセンブリのネジ穴とディスプレイヒンジのネジ穴の位置を合わせて、ディスプレイヒンジを押し下げてパームレストアセンブリを閉じます。
- 3 ディスプレイヒンジをパームレストアセンブリに固定するネジを取り付けます。
- 4 カメラケーブルとアンテナケーブルを、パームレストアセンブリの配線ガイドに沿って配線します。

作業を終えた後に

- 1 システム基板を取り付けます。51 ページの「システム基板の取り付け」を参照してください。
- 2 冷却アセンブリを取り付けます。40 ページの「冷却アセンブリの取り付け」を参照してください。
- 3 ワイヤレスミニカードアセンブリを取り付けます。36 ページの「ワイヤレスカードの取り付け」を参照してください。
- 4 ベースカバーを取り付けます。30 ページの「ベースカバーの取り付け」を参照してください。
- 5 キーボードを交換します。26 ページの「キーボードの取り付け」を参照してください。
- 6 22 ページの「ハードドライブの取り付け」の手順 3 から 手順 5 の手順を実行します。
- 7 19 ページの「オプティカルドライブの取り付け」の手順 4 から 手順 6 の手順を実行します。
- 8 メモリモジュールを取り付けます。15 ページの「メモリモジュールの取り付け」を参照してください。
- 9 バッテリーを取り付けます。12 ページの「バッテリーの取り付け」を参照してください。

電源アダプタポートの取り外し



警告：コンピュータ内部の作業を始める前に、お使いのコンピュータに付属しているガイドの安全にお使いいただくための注意事項を読んで、7ページの「コンピュータ内部の作業を始める前に」の手順を実行してください。コンピュータ内部の作業が終了したら、9ページの「コンピュータ内部の作業を終えた後に」の指示に従ってください。安全にお使いいただくための ベストプラクティスの詳細に関しては、規制順守のホームページ (dell.com/regulatory_compliance) をご覧ください。

作業を開始する前に

- 1 バッテリーを取り外します。10 ページの「バッテリーの取り外し」を参照してください。
- 2 オプティカルドライブアセンブリを取り外します。16 ページの「オプティカルドライブの取り外し」を参照してください。
- 3 ハードドライブアセンブリを取り外します。20 ページの「ハードドライブの取り外し」を参照してください。
- 4 ベースカバーを取り外します。27 ページの「ベースカバーの取り外し」を参照してください。
- 5 キーボードを取り外します。23 ページの「キーボードの取り外し」を参照してください。
- 6 ワイヤレスミニカードを取り外します。34 ページの「ワイヤレスカードの取り外し」を参照してください。
- 7 ディスプレイアセンブリを取り外します。53 ページの「ディスプレイアセンブリの取り外し」を参照してください。
- 8 システム基板を取り外します。47 ページの「システム基板の取り外し」を参照してください。

手順

- 1 電源アダプタポートケーブルをコンピュータベースの配線ガイドから取り外します。
- 2 電源アダプタポートをコンピュータベースに固定しているネジを外します。
- 3 電源アダプターポートをケーブルと一緒に持ち上げて、コンピュータベースから取り外します。

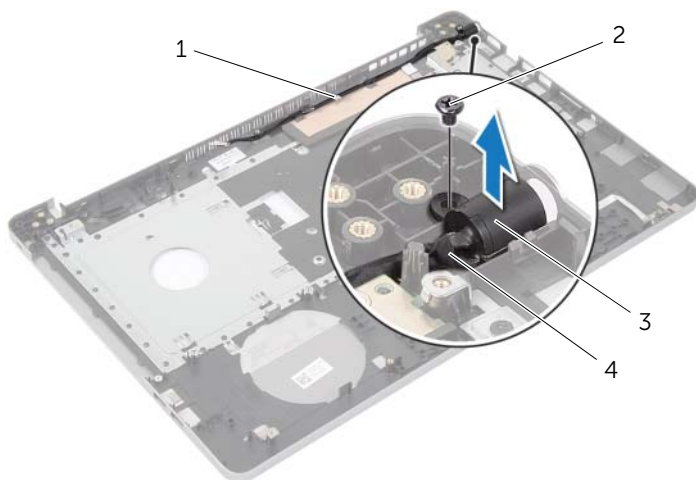

1	配線ガイド	2	ネジ
3	電源アダプタポート	4	電源アダプタポートケーブル

電源アダプタポートの取り付け



警告：コンピュータ内部の作業を始める前に、お使いのコンピュータに付属しているガイドの安全にお使いいただくための注意事項を読んで、7ページの「コンピュータ内部の作業を始める前に」の手順を実行してください。コンピュータ内部の作業が終了したら、9ページの「コンピュータ内部の作業を終えた後に」の指示に従ってください。安全にお使いいただくための ベストプラクティスの詳細に関しては、規制順守のホームページ (dell.com/regulatory_compliance) をご覧ください。

手順

- 1 電源アダプターポートを所定の位置にスライドさせます。
- 2 電源アダプターポートをコンピュータベースに固定するネジを取り付けます。
- 3 電源アダプターポートケーブルをコンピュータベースの配線ガイドに沿って取り付けます。

作業を終えた後に

- 1 ディスプレイアセンブリを取り付けます。56 ページの「ディスプレイアセンブリの取り付け」を参照してください。
- 2 システム基板を取り付けます。51 ページの「システム基板の取り付け」を参照してください。
- 3 ワイヤレスミニカードを取り付けます。36 ページの「ワイヤレスカードの取り付け」を参照してください。
- 4 キーボードを交換します。26 ページの「キーボードの取り付け」を参照してください。
- 5 ベースカバーを取り付けます。30 ページの「ベースカバーの取り付け」を参照してください。
- 6 オプティカルドライブアセンブリを取り付けます。19 ページの「オプティカルドライブの取り付け」を参照してください。
- 7 ハードドライブアセンブリを取り付けます。22 ページの「ハードドライブの取り付け」を参照してください。
- 8 バッテリーを取り付けます。12 ページの「バッテリーの取り付け」を参照してください。

パームレストの取り外し



警告：コンピュータ内部の作業を始める前に、お使いのコンピュータに付属しているガイドの安全にお使いいただくための注意事項を読んで、7 ページの「コンピュータ内部の作業を始める前に」の手順を実行してください。コンピュータ内部の作業が終了したら、9 ページの「コンピュータ内部の作業を終えた後に」の指示に従ってください。安全にお使いいただくための ベストプラクティスの詳細に関しては、規制順守のホームページ (dell.com/regulatory_compliance) をご覧ください。

作業を開始する前に

- 1 バッテリーを取り外します。10 ページの「バッテリーの取り外し」を参照してください。
- 2 メモリモジュールを取り外します。スタンバイモードについては、13 ページの「メモリモジュールの取り外し」
- 3 16 ページの「オプティカルドライブの取り外し」の手順 1 から手順 3 の手順を実行します。
- 4 20 ページの「ハードドライブの取り外し」の手順 1 から手順 3 の手順を実行します。
- 5 キーボードを取り外します。23 ページの「キーボードの取り外し」を参照してください。
- 6 ベースカバーを取り外します。スタンバイモードについては、27 ページの「ベースカバーの取り外し」
- 7 ワイヤレスカードを取り外します。34 ページの「ワイヤレスカードの取り外し」を参照してください。
- 8 USB ポードを取り外します。41 ページの「USB 基板の取り外し」を参照してください。
- 9 冷却アセンブリを取り外します。37 ページの「冷却アセンブリの取り外し」を参照してください。
- 10 スピーカを取り外します。44 ページの「スピーカの取り外し」を参照してください。
- 11 ディスプレイアセンブリを取り外します。53 ページの「ディスプレイアセンブリの取り外し」を参照してください。
- 12 システム基板を取り外します。47 ページの「システム基板の取り外し」を参照してください。
- 13 電源アダプタポートを取り外します。57 ページの「電源アダプタポートの取り外し」を参照してください。

手順

- 1 ハードドライブケーブルの配線をメモして、ハードドライブケーブルをパームレストに沿った配線ガイドから取り外します。
- 2 USB 基板ケーブルをパームレストから外します。

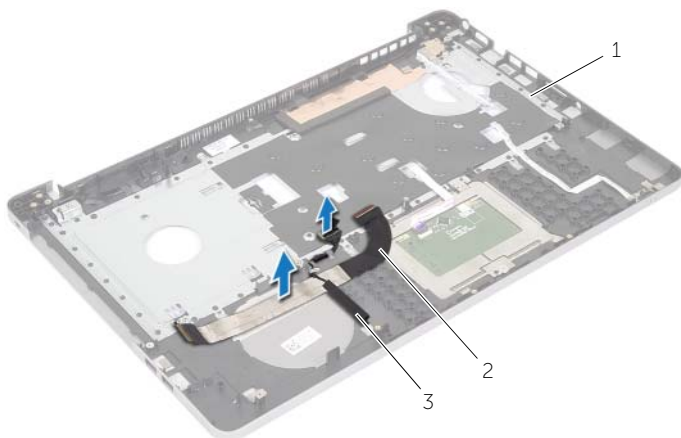

1 パームレスト

2 USB 基板ケーブル

3 ハードドライブケーブル



1 パームレスト

パームレストの取り付け



警告：コンピュータ内部の作業を始める前に、お使いのコンピュータに付属しているガイドの安全にお使いいただくための注意事項を読んで、7 ページの「コンピュータ内部の作業を始める前に」の手順を実行してください。コンピュータ内部の作業が終了したら、9 ページの「コンピュータ内部の作業を終えた後に」の指示に従ってください。安全にお使いいただくための ベストプラクティスの詳細に関しては、規制順守のホームページ (dell.com/regulatory_compliance) をご覧ください。

手順

- 1 ハードドライブケーブルをパームレストアセンブリの配線ガイドに沿って配線します。
- 2 USB 基板ケーブルをスライドさせ、コネクタラッチに挿入し、ラッチを押し下げて、USB 基板ケーブルをパームレストアセンブリに接続します。

作業を終えた後に

- 1 電源アダプタポートを取り付けます。59 ページの「電源アダプタポートの取り付け」を参照してください。
- 2 システム基板を取り付けます。51 ページの「システム基板の取り付け」を参照してください。
- 3 ディスプレイアセンブリを取り付けます。56 ページの「ディスプレイアセンブリの取り付け」を参照してください。
- 4 スピーカを取り付けます。スタンバイモードについては、46 ページの「スピーカの取り付け」
- 5 冷却アセンブリを取り付けます。40 ページの「冷却アセンブリの取り付け」を参照してください。
- 6 USB ボードを取り付けます。スタンバイモードについては、43 ページの「USB 基板の取り付け」
- 7 ワイヤレスミニカードアセンブリを取り付けます。36 ページの「ワイヤレスカードの取り付け」を参照してください。
- 8 ベースカバーを取り付けます。30 ページの「ベースカバーの取り付け」を参照してください。
- 9 キーボードを交換します。26 ページの「キーボードの取り付け」を参照してください。
- 10 22 ページの「ハードドライブの取り付け」の手順 3 から 手順 5 の手順を実行します。
- 11 19 ページの「オプティカルドライブの取り付け」の手順 4 から 手順 6 の手順を実行します。
- 12 メモリモジュールを取り付けます。15 ページの「メモリモジュールの取り付け」を参照してください。
- 13 バッテリーを取り付けます。12 ページの「バッテリーの取り付け」を参照してください。

BIOS のフラッシュ

更新がある場合やシステム基板を取り付けるときに BIOS のフラッシュ（更新）を行う必要があります。BIOS のフラッシュを実行するには、次の手順に従います。

- 1 コンピュータの電源を入れます。
- 2 **dell.com/support** にアクセスします。
- 3 お使いのコンピュータのサービスタグがある場合、お使いのコンピュータのサービスタグを入力して、**送信**をクリックします。
お使いのコンピュータのサービスタグがない場合、**サービスタグを検出**をクリックして、お使いのコンピュータの自動検出を有効にします。
 **メモ**：サービスタグが自動的に検出できない場合、製品カテゴリからお使いの製品を選択します。
- 4 **ドライバおよびダウンロード**をクリックします。
- 5 **オペレーティングシステム**ドロップダウンリストから、お使いのコンピュータにインストールされているオペレーティングシステムを選択します。
- 6 **BIOS** をクリックします。
- 7 **ファイルをダウンロード**をクリックして、お使いのコンピュータの BIOS の最新のバージョンをダウンロードします。
- 8 次のページで、**単一ファイルのダウンロード**を選択して**続行**をクリックします。
- 9 ファイルを保存し、ダウンロードが完了したら、BIOS アップデートファイルを保存したフォルダーにナビゲートします。
- 10 BIOS アップデートファイルのアイコンをダブルクリックし、画面に表示される指示に従います。

困ったときのデルへのお問い合わせ

セルフヘルプリソース

これらのオンラインセルフヘルプリソースでデルの製品およびサービスに関する情報入手、およびヘルプを利用することができます：

セルフヘルプ情報	セルフヘルプオプション
Windows ヘルプにアクセスする	Windows 8.1 — 検索チャームを開くには、検索ボックスに ヘルプとサポート と入力し、Enter キーを押します。 Windows 7 — スタート → ヘルプとサポート の順にクリックします。
デルの製品とサービスに関する情報	dell.com を参照してください。
トラブルシューティングに関する情報、ユーザーマニュアル、セットアップの手順、製品仕様、テクニカルヘルプブログ、ドライバ、ソフトウェアの更新など	dell.com/support を参照してください。
Microsoft Windows 8.1 に関する情報	dell.com/windows8 を参照してください。
Microsoft Windows 7 に関する情報	スタート → すべてのプログラム → Dell ヘルプマニュアル の順にクリックします。
オペレーティングシステム、コンピュータのセットアップや使い方、データのバックアップ、診断などの詳細	dell.com/support/manuals の『私とマイデル』を参照してください。

デルへのお問い合わせ

セールス、テクニカルサポート、またはカスタマーサービスに関するデルへのお問い合わせは、次をご参照ください **dell.com/contactdell**。



メモ： サポートやサービスの提供状況は国や製品ごとに異なり、お住まいの国によっては、ご利用いただけないサービスもございます。



メモ： お使いのコンピュータがインターネットに接続されていない場合は、購入時の納品書、出荷伝票、請求書、またはデルの製品カタログで連絡先をご確認ください。